

Руководство по эксплуатации
экшн-камеры **Xiaomi Yi 4K**

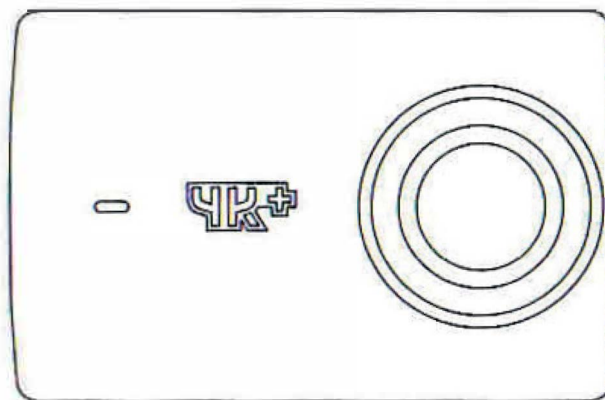

1. Комплектация



YI 4K+Action Camera x 1

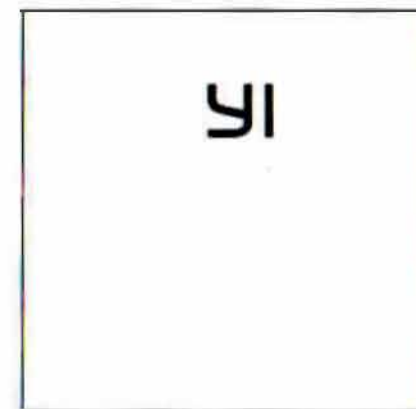

Инструкция x 1

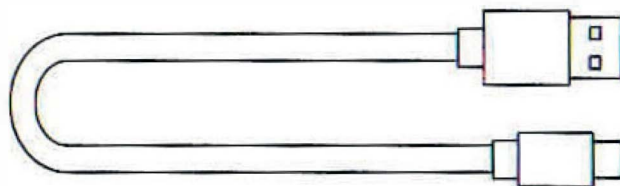

USB Type-C кабель x 1

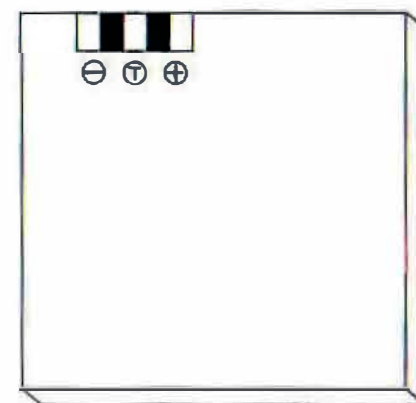

Батарея x 1

2. Знакомство с камерой

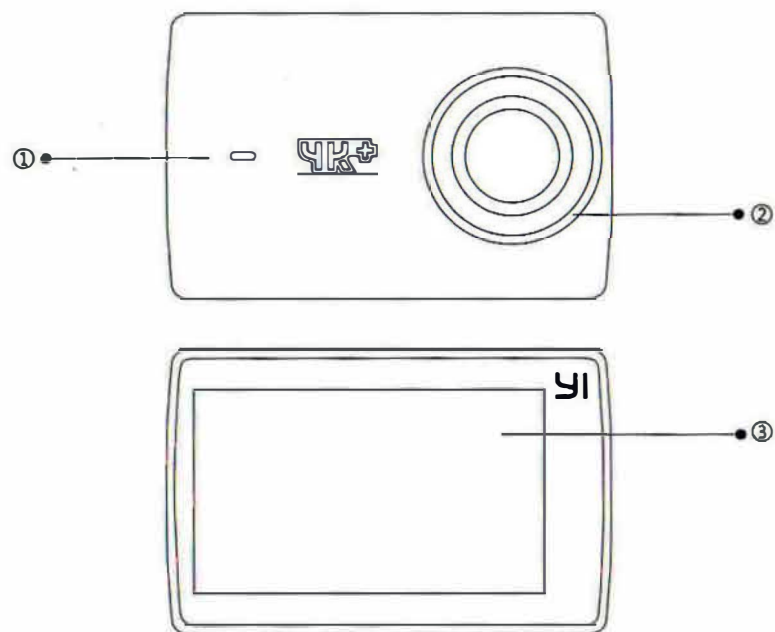

1. Индикатор состояния батареи;
2. Объектив;
3. LCD экран;

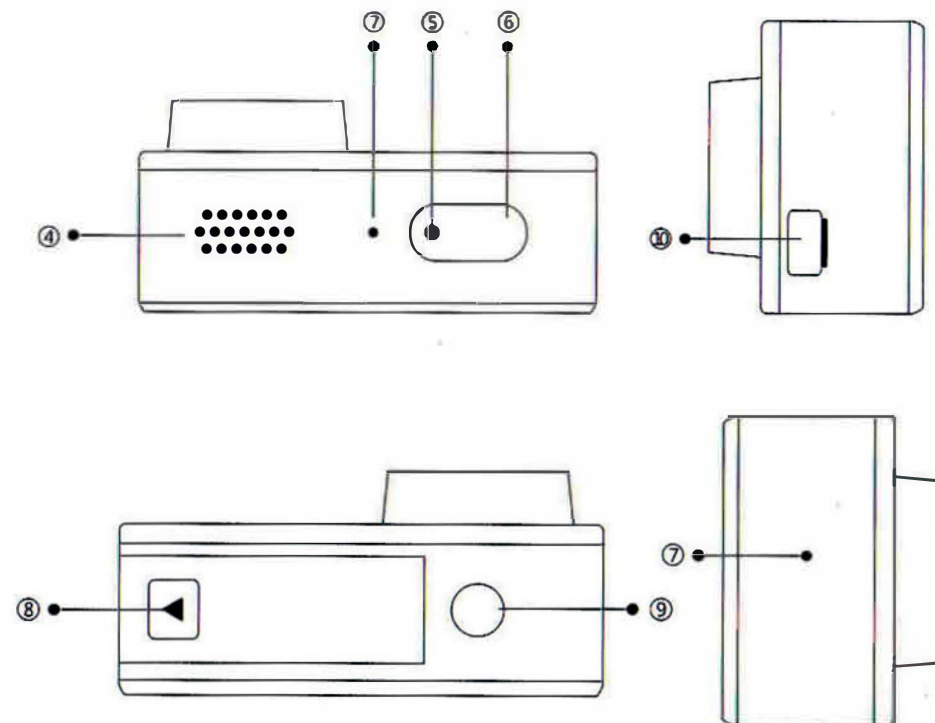

4. Динамик;
5. Индикатор состояния камеры;
6. Кнопка Старт/Стоп/Питание;
7. Микрофон;
8. Крышка батарейного отсека;
9. Крепление для штатива;
10. USB Type-C порт.

3. Установка/извлечение microSD карты (продается отдельно)

Откройте батарейный отсек: нажмите на стрелку, затем сдвиньте крышку в направлении стрелки.

Чтобы вставить microSD карту:

Вставьте карту маркировкой к батарее. Щелчок оповестит о том, что карта установлена правильно.

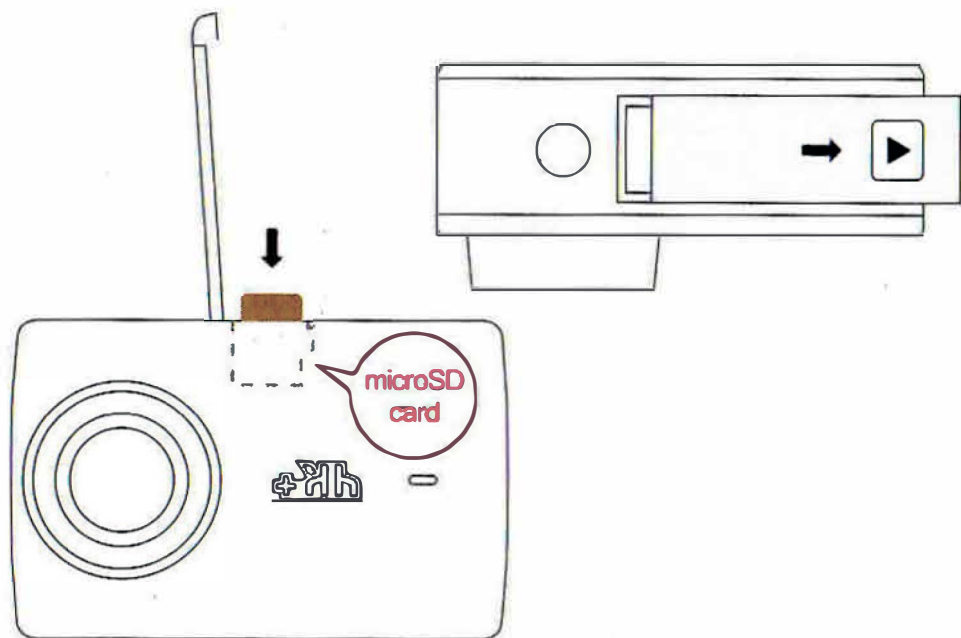

Чтобы извлечь microSD картку:

Нажмите на грань карточки. Карточка выскочит и ее можно будет удалить.

Рекомендуется использовать microSD карточки из перечня ниже, чтобы быть уверенным в качественном сохранении 4K видео.

Камера поддерживает 16-64ГБ microSD карточки.



Transcend Ultimate 633 x U3



SanDisk Extreme U3



SanDisk Extreme PRO U3



Lexar 1000 x U3



SONY SR-64U x U3



SanDisk Extreme P LUS U3



SanDisk Extreme Pro U3 V30



SanDisk Extreme U3 V30



SanDisk Extreme U3 V30

Чтобы сохранить карточку microSD в хорошем состоянии, форматируйте ее регулярно. Перед форматированием не забывайте сохранить с карты фотографии и видео.

Вы можете отформатировать свою карту с помощью ЖК-экрана: перейдите к опции «SD Card», которая находится в меню «Параметры системы».

4. Установка/извлечение аккумуляторной батареи

Чтобы вставить батарею:

1. Чтобы открыть крышку аккумулятора нажмите клавишу со стрелкой и сдвиньте в направлении стрелки.
2. Вставьте аккумулятор в гнездо, следуя стрелке.
3. Закройте крышку аккумулятора, убедитесь, что она прочно закрыта.

Чтобы извлечь батарею:

1. Чтобы открыть крышку аккумулятора нажмите клавишу со стрелкой и сдвиньте в направлении стрелки.
2. С помощью вкладки вытяните аккумулятор из гнезда.

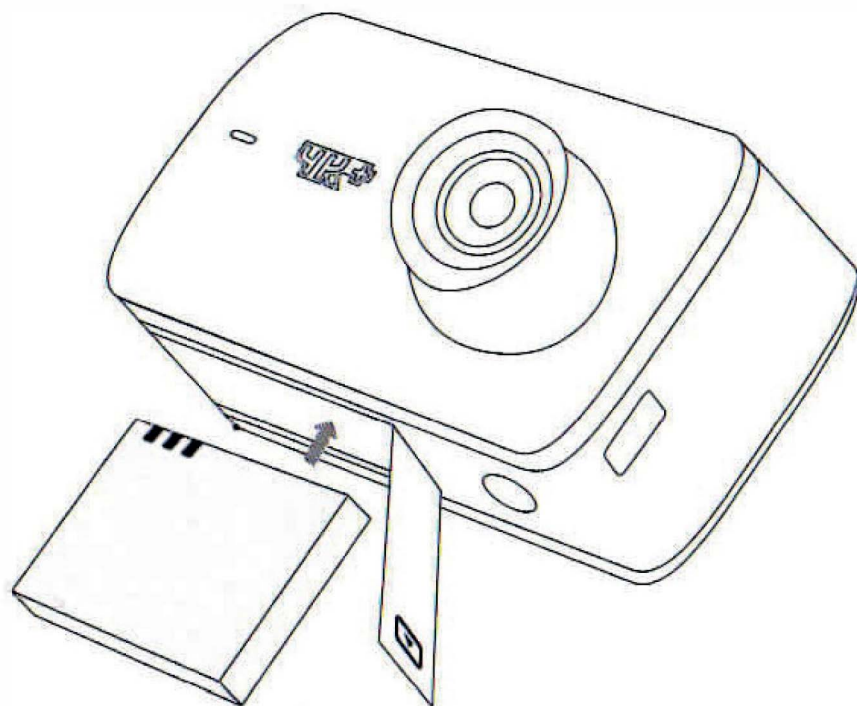

5. Зарядка аккумулятора

1. Подключите камеру к источнику питания или компьютеру с помощью кабеля USB Type-C. Если вы используете компьютер для подзарядки, убедитесь, что камера отключена.
2. Красный индикатор постоянно горит, когда батарея заряжается.
3. Красный индикатор выключается, когда аккумулятор полностью заряжен.

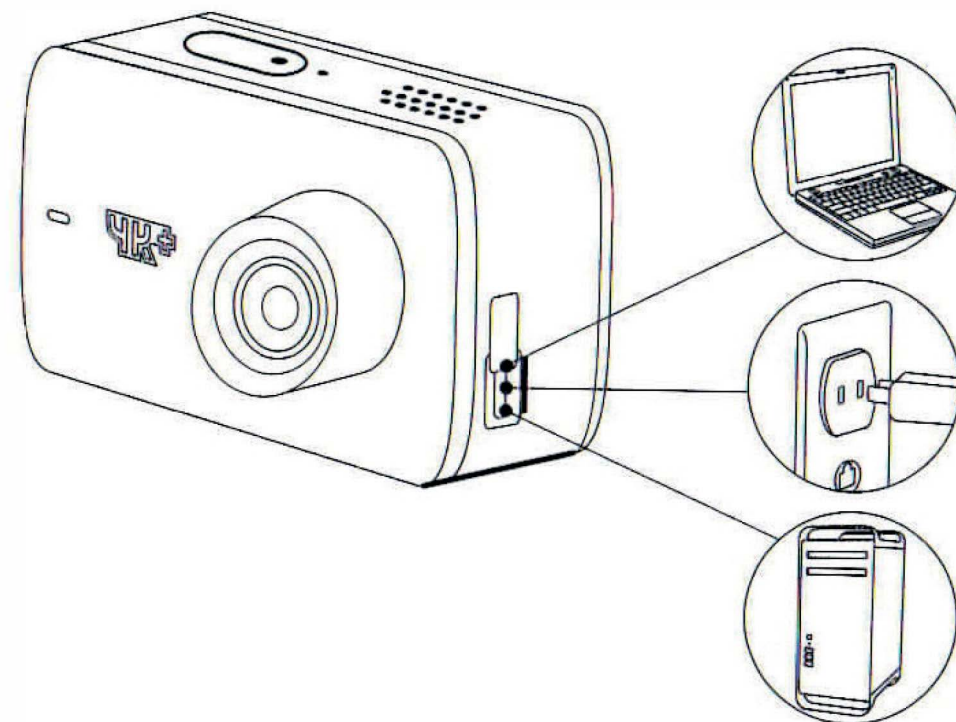

6. Использование камеры

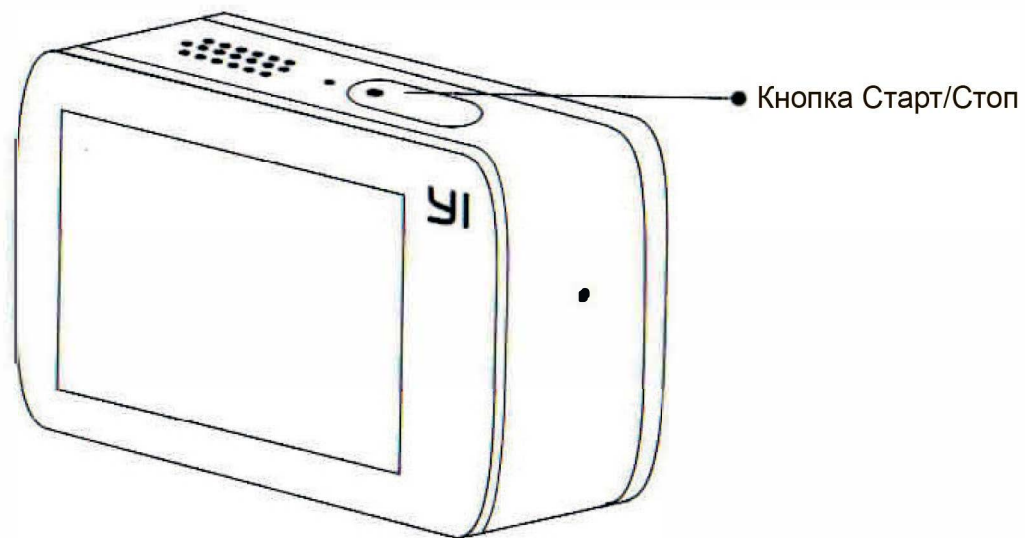

1) Включение и выключение камеры:

Включить: Нажмите кнопку Старт/Стоп. Экран загорается, прозвучит звуковое оповещение.

Выключить: Нажмите и удерживайте кнопку Старт/Стоп. После звукового оповещения, экран погаснет.

2) Подключение к приложению YI Action Camera APP

Отсканируйте QR-код, чтобы загрузить YI Action Camera App и установите его на свой смартфон или планшет. Или вы можете найти приложение в App Store® или Google Play, выполнив поиск по слову YI. Откройте приложение YI Action Camera. Следуйте инструкциям, чтобы подключить приложение к 4K +.



Совет. После соединения вы можете использовать приложение, чтобы управлять, загружать и воспроизводить свои видео или фотографии.

3) Обновление прошивки

После того, как вы первый раз подключите камеру и программу Yi Action Camera, программа автоматически загрузит последнюю прошивку и поможет вам обновить ПО камеры до последней версии. Убедитесь, что камера подключена к источнику питания или осталось более 50% заряда аккумулятора.



4) Передача файлов

1. Подключите камеру к компьютеру с помощью кабеля USB для передачи фотографий и видеофайлов на компьютер.
2. Скопируйте файлы на компьютер или внешний жесткий диск.

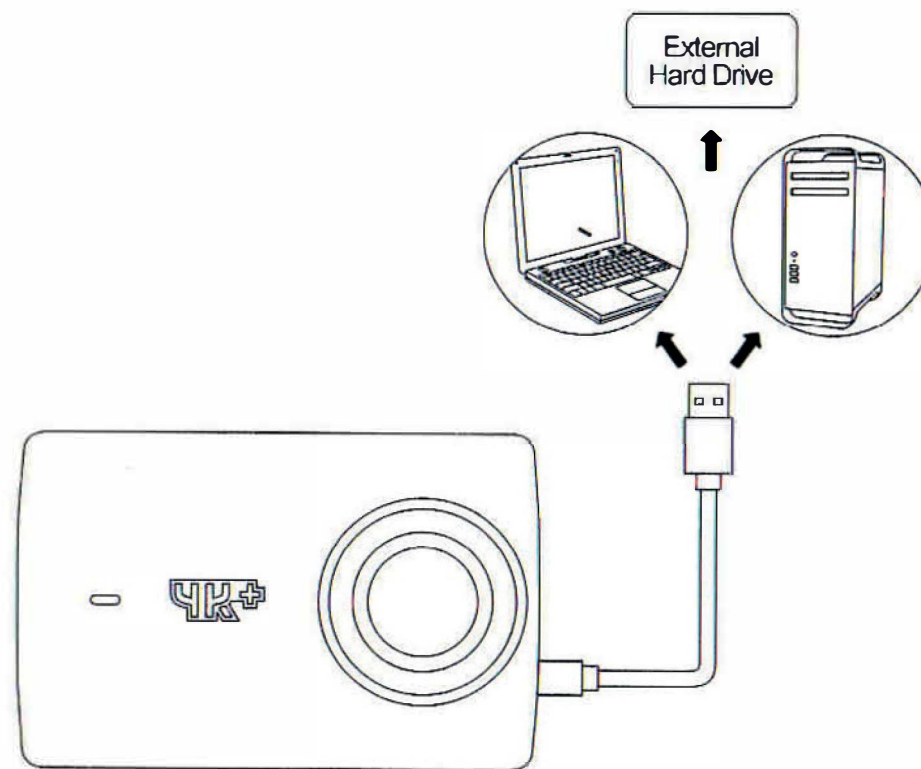

7. Дополнительные функции

1) Как управлять камерой в водонепроницаемом боксе

Если вы используете камеру в водонепроницаемом боксе (например, под водой), в меню настройки системы включите опцию «Режим бокса (Housing Mode)» и следуйте инструкциям на экране, чтобы управлять камерой.

2) Управление звуком

Управление звуком имеет два режима: режим ветра и стереорежим, которые можно установить в меню настроек системы.

- Режим ветра: камера автоматически фильтрует шум ветра, чтобы оптимизировать качество звука, но этот режим уменьшит общую громкость. Подходит для съемки во время сильного ветра.
- Стереорежим: камера эффективно снимает целевой звук во время записи, громкость выше, и более четкий звук.

3) Аудио аксессуары

Дополнительный внешний микрофон или другой компонент может обеспечить улучшенный звук для снятого видео.

- Включите опцию «Внешний микрофон» в меню настроек системы.
- Подключите дополнительный внешний микрофон к порту USB Type-C своей камеры, используя 3,5-мм адаптер (продаются отдельно).

8. Предупреждение

⚠ Перегрев камеры

Во время съемки высокой четкости или высокой частоты кадров (например, 4K/60fps) камера может нагреваться. Пожалуйста, поддерживайте достаточную вентиляцию и будьте осторожны. Перегрев может привести к тому, что камера прекратит работу, позвольте камере остыть, прежде чем продолжать запись.

▶ Воспроизведение

Использование высокого разрешения или высокой частоты кадров для съемки видео, например, 4K/60fps, может привести к ошибкам воспроизведения при просмотре на компьютере или телевизоре. Вам может понадобиться более высокопроизводительный компьютер для воспроизведения видео.

9. Аксессуары (продаются отдельно)

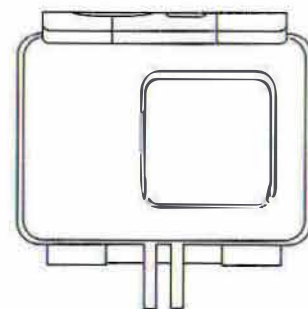

Водонепроницаемый бокс



УФ защитные линзы

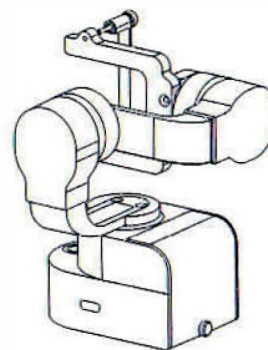

Ручной стабилизатор



Ручной штатив

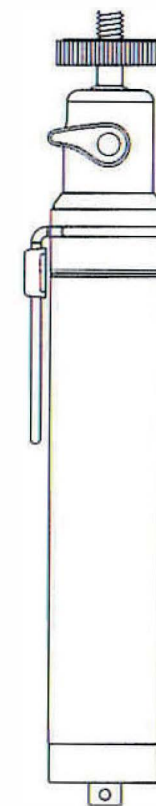

Селфи штатив

ВАЖНЫЕ положения о безопасности

1. Внимательно прочитайте инструкцию.
2. Протирать корпус камеры и объектив только сухой тканью.
3. Не используйте вблизи любых источников тепла, таких как радиаторы, печи или другие приборы.
4. Используйте крепления / аксессуары, указанные производителем.
5. Чтобы достичь наилучшего использования этого продукта, постоянно обновляйте приложение и прошивку до последней версии.

Внимание: во многих юрисдикциях запрещено записывать аудио и / или видео без согласия всех лиц. Вы должны соблюдать все законы, когда используете Yi 4K + Action Camera.

ПРЕДУПРЕЖДЕНИЕ. На изделие не следует размещать источники открытого пламени.

Z18 US V1.8

Данное устройство соответствует требованиям части 15 Правил FCC / Industry Canada. Эксплуатация зависит от следующих двух условий: (1) это устройство не может вызвать вредное воздействие, и (2) это устройство может принимать любые воздействия, в том числе, которые могут вызвать нежелательные погрешности в работе.

Изменения или модификации, которые не были четко одобрены стороной, ответственной за соответствие, может привести к лишению пользователя права пользования оборудованием.

Это оборудование было проверено и признано соответствующим ограничениям для цифрового устройства класса 8 в соответствии с частью 15 Правил Федеральной комиссии связи. Эти ограничения предназначены для обеспечения надлежащей защиты от вредных помех в жилых помещениях. Это оборудование генерирует и может излучать радиочастотную энергию, при использовании согласно инструкции устройство не может вызвать вредные помехи радиосвязи.

Однако нет гарантии, что в определенных условиях не возникнет препятствий. Если это оборудование вызывает вредное воздействие на радио или ТВ-сигнал, который можно определить, выключив оборудование, это побуждает пользователя попытаться исправить помехи с помощью одного или нескольких следующих мероприятий:



- Измените ориентацию или переместить приемную антенну.
- Увеличьте расстояние между оборудованием и приемником.

- Подключите устройств к розетке, отличной от той, к которой принадлежит радио или телепристрой.
- Чтобы получить помощь, обратитесь к дилеру или опытному специалисту по радио/телевидению.

По правилам Industry Canada, этот радиомодуль может работать только с помощью антенны типа, утвержденного Industry Canada. Чтобы уменьшить потенциальную интерференцию волн для других пользователей, тип антенны и ее усилитель следует выбирать так, чтобы эквивалентная изотропно излучаемая мощность (e.i.r.p.) не превышала необходимую для успешной связи.

Устройство соответствует спецификациям RF при использовании вблизи вашей головы или тела. Это устройство также разработано для удовлетворения требований о влиянии радиоволн, установленных Комиссией Федеральных коммуникаций (США). Предельное значение SAR, принятый США, составляет 1,6 Вт/кг в среднем на один грамм ткани. Наибольшее значение коэффициента SAR, зарегистрированное FCC для данного типа устройства, соответствует этому ограничению. Наибольшее значение коэффициента удельного поглощения, которое сообщается FCC для данного типа устройства, составляет 1.134 Вт/кг.

Осторожно! Существует вероятность взрыва батареи при неправильном использовании, или использовании неподходящего типа аккумулятора!

  FCC ID: 2AFIB-YAS1817